

## IWAB Iedereen Wordt Alsmar Beter 2.05 Diodes

### **Diode:**

Is een elektronisch onderdeel dat de elektrische stroom zeer goed in een richting geleidt, maar praktisch niet in de andere richting. Een diode functioneert als het ware als een elektronisch ventiel.

### **KNAP**

Kathode negatief - Anode positief.

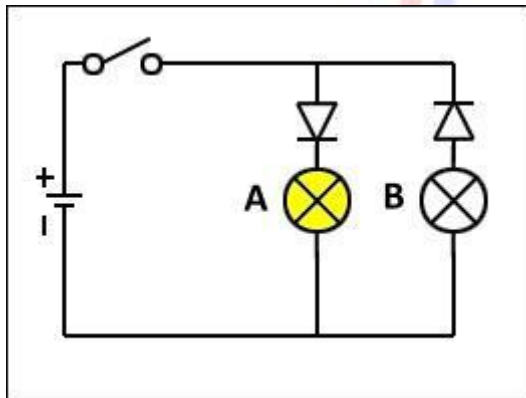
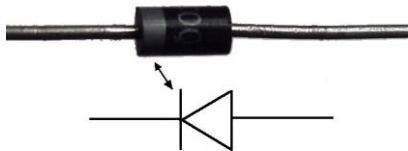

Diode A zal geleiden en lamp A brand ,bij gesloten schakelaar, en B niet.

### **Gelijkrichting:**

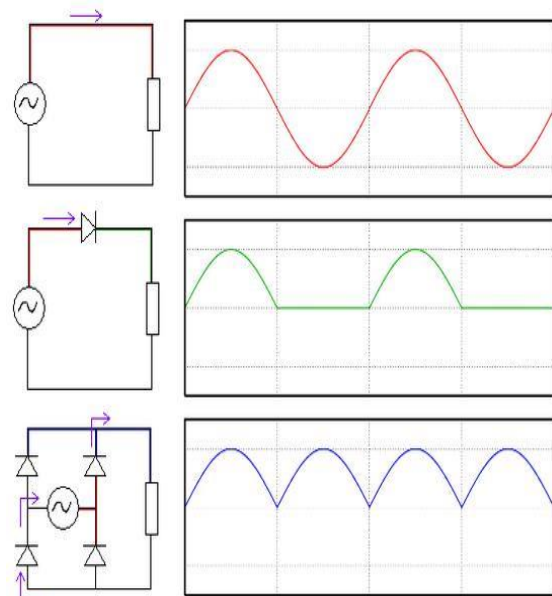

## IWAB Iedereen Wordt Alsmar Beter 2.05 Diodes

**Enkele diode** ,geeft enkele puls gelijkrichting:

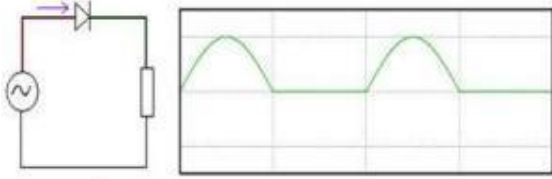

**Diodebrug** ,geeft dubbele puls gelijkrichting:

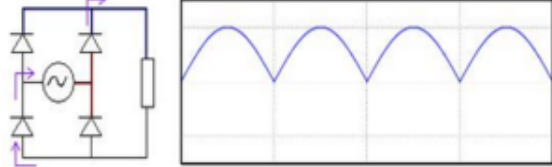

**Enkele diode** ,geeft enkele puls gelijkrichting:

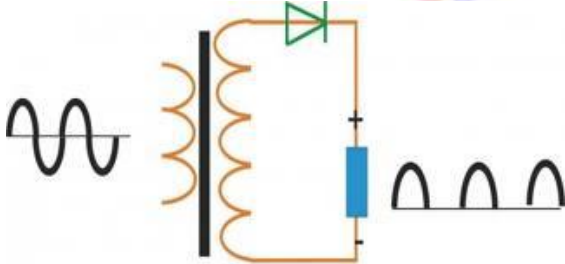

**Diodebrug** ,geeft dubbele puls gelijkrichting:

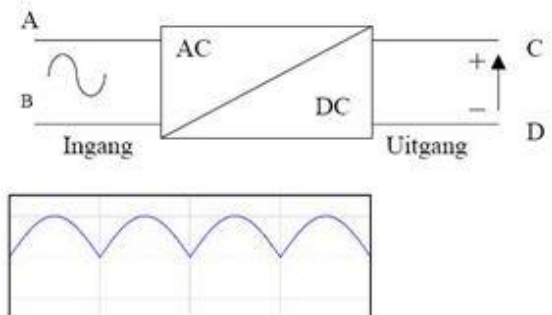

**Trafo met midden aftakking:**

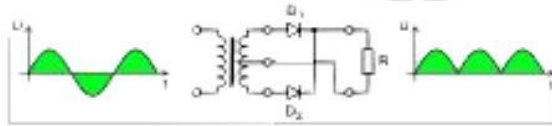

Dubbelzijdige gelijkrichting,  
transformator met middenaftakking en  
twee diodes

**Pos en Neg spanning:**

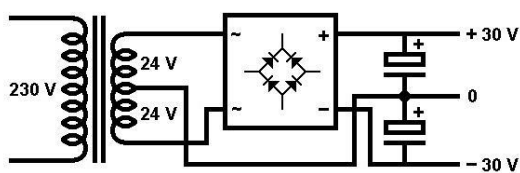

## IWAB Iedereen Wordt Alsmaar Beter 2.05 Diodes

### Zenerdiode:

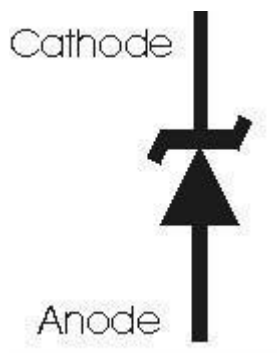

De spanning over de diode in sperrichting, zal na het bereiken van de zenerspanning over een relatief groot bereik van de stroomsterkte, constant blijven.

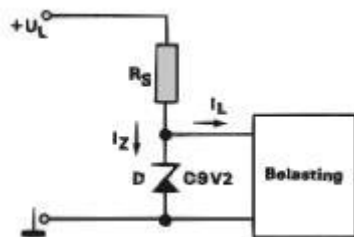

Een zenerdiode kan als gevolg van dit effect gebruikt worden om een elektrische spanning op een gewenste waarde te begrenzen.

### Vbb:

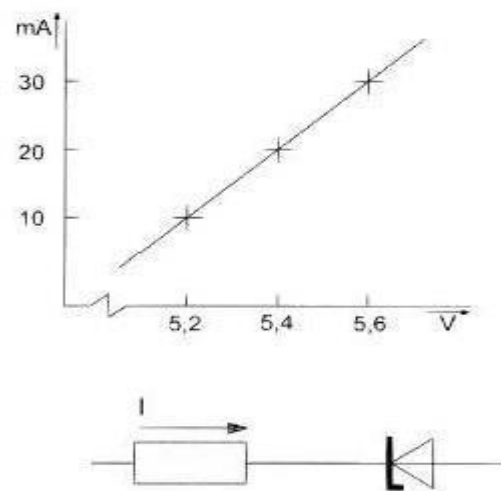

Van de zenerdiode is de karakteristiek gegeven:

Bij 10 mA is de U 5.2v  
Bij 20 mA is de U 5.4v  
Bij 30 mA is de U 5.6v

## IWAB Iedereen Wordt Alsmar Beter 2.05 Diodes

### LED.

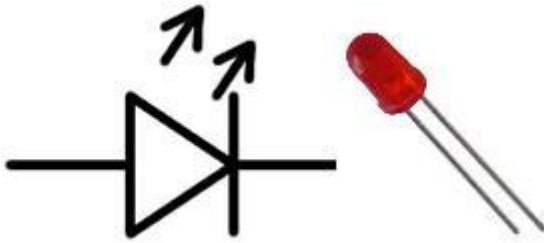

Een halfgeleidercomponent die licht uitzendt als er een elektrische stroom in de doorlaatrichting doorheen wordt gestuurd.

Led doet het beste bij ca 1.7 V // 20 mA

### Varicap.



Heeft in de sperrichting een capaciteit die afhankelijk is van de spanning,

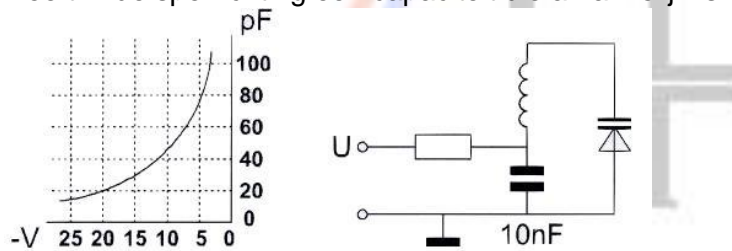

### Sperspanning en lekstroom:

